

ИЗМЕНЕНО ПО ЛОС
№ 3608

2764.00.000-02 - изображено
2764.00.000-03 - зеркальное отражение

Утверждаю
Заместитель руководителя
Департамента пути и
сооружений МПС России

В.И.Андреев



Схема геометрических размеров



Поз.	Обозначение	Наименование	Кол-во на усл.	Примечание
		Стандартные изделия	02 03	
65		Болт М27-Вх160.88.35	59 59	
		ГОСТ11530-95.2014	20 20	
66		Болт М22х75.48	435 435	
		ГОСТ16016-79.2014	60 60	
67		Гайка СМ27-7Н.5	60 60	
		ГОСТ11532-93.2014	439 439	
68		Гайка М22-7Н.5	439 439	
		ГОСТ16018-79.2014	20 20	
69		Клемма ПК	34 34	
		ГОСТ22343-98.2014	20 20	
70		Накладка ПР65	20 20	
		ГОСТ8493-73.55184-2014	174 174	
71		Подкладка ЦСК65	174 174	
		ГОСТ16277-93	1 1	
72		Проволока 4-10, L=150 мм	1 1	
		ГОСТ117305-91	1 1	
73		Шайба 24.02 Ст.3	1 1	
		ГОСТ11371-78	60 60	
74		Шайба 27 ГОСТ19115-91	60 60	
		ГОСТ21797-76.2014	439 439	
75		Шайба двухбукетная 25	439 439	
		ГОСТ21797-76.2014	1116 1116	*
76		Шуруп пугевого 24х170	1116 1116	*
		ГОСТ809-71.2014		
		Прочие изделия		
80	16737-00-00	Гарнитура привода СП6 для стрелки типа Р65 марки 1/11	1 1	*
81		Электропривод типа СП6	1 1	*

Поз.	Обозначение	Наименование	Кол-во на усл.	Примечание
		Стандартные изделия	02 03	
31	2764.12.000	Рельс рамный кривой с астряком прямым	1	
	-01	Рельс рамный кривой с астряком прямым	1	
33	2764.14.000	Рельс крестовины с контр-рельсом	1 1	
34	-01	Рельс крестовины с контр-рельсом	1 1	
35	2764.15.000	Подкладка	4 4	
34	2764.16.000	Полоса связная с закладкой	4 4	
		детали		
44	СП10-24	Шайба выравнивательная	1 1	
45	25	Шайба выравнивательная	1 1	
46	СП28	Болт М24х95	1 1	
47	СП29-01	Гайка М24х27	1 1	
48	СП237	Болт М27х160	1 1	
49	СП457	Болт М22х80	4 4	
50	СП600	Рельс Р65, L=7069 мм	1 1	
51	СП600	Рельс Р65, L=8355 мм	1 1	
52	СП629	Рельс Р65, L=9716 мм	1 1	
53	СП298	Клемма	84 84	
56	ЦП363	Прокладка КД65	174 174	
40	2745.00.001	Клемма	3 3	
60	2764.00.001-01	Рельс типа Р65 кривой	1 1	
61	2764.00.002-01	Рельс типа Р65 кривой	1 1	
62	2764.00.003-01	Рельс типа Р65 кривой	1 1	

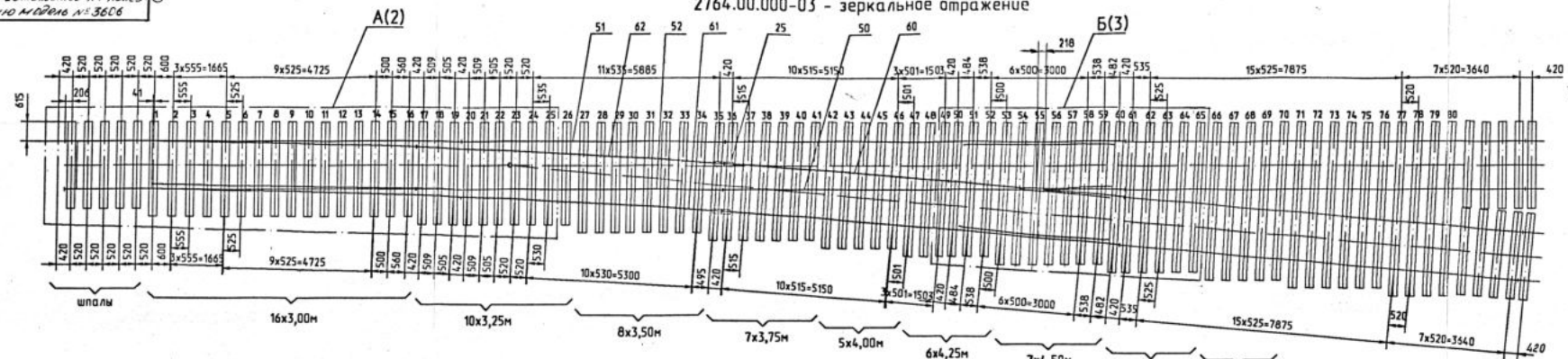
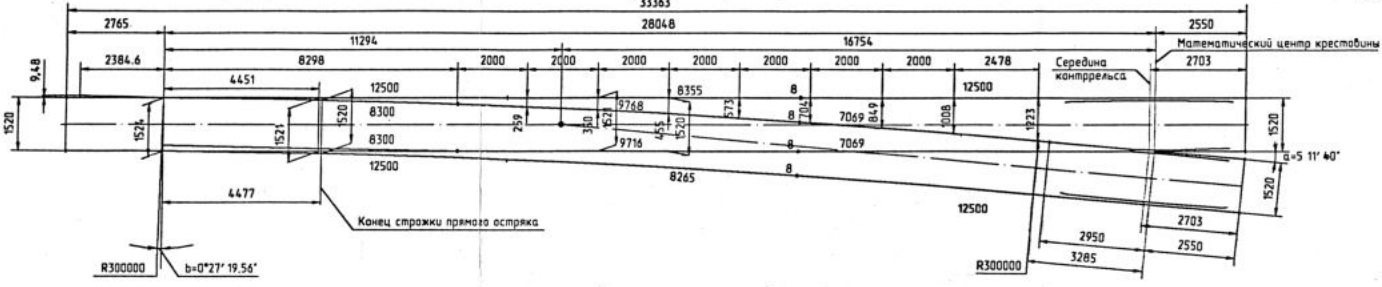
Поз.	Обозначение	Наименование	Кол-во на усл.	Примечание
		Сборочные единицы		
1	ОП779-08	Подкладка	1 1	
2	-14	Подкладка	2 2	
3	ОП780	Подкладка	2 2	
4	-01	Подкладка	2 2	
5	-02	Подкладка	1 1	
6	-06	Подкладка	2 2	
7	ОП781	Подкладка	1 1	
8	-04	Подкладка	2 2	
9	-05	Подкладка	2 2	
10	-06	Подкладка	1 1	
11	-07	Подкладка	2 2	
12	-12	Подкладка	1 1	
21	СП131	Тяга соединительная регулируемая	1 1	
22	СП584	Полоса связная с закладкой к рельсам типа Р65	4 4	
25	ЦП478-01	Стык изолирующий рельсов типа Р65 с полимерными накладками	2 2	*
32	2764.13.000	Крестовина типа Р65 марки 1/11	1 1	
14	2745.00.020	Подкладка	2 2	
13	-01	Подкладка	1 1	
30	2764.11.000	Рельс рамный прямой с астряком кривым	1	
	-01	Рельс рамный прямой с астряком кривым	1	

Обозначение	Масса, кг	Примечание
2764.00.000-02	15000	Перевод правый
-03	15000	Перевод левый

- Размеры без предельных отклонений для справок.
- Позиции отмеченные знаком * с изделием не поставляются и масса этих изделий в общей массе стрелочного перевода не учтена. Стыки изолирующие (поз.25) и гарнитура электропривода (поз.80) могут поставляться с изделием по требованию заказчика.
- Стрелочный перевод должен быть уложен на деревянные брусья по ГОСТ8816-76, комплект А3. Брусья с №1 по №16 и с №49 по №58 - уширенные.
- Допускается, как вариант, вместо клемм ПК ГОСТ22343-98.2014 болтов М22-Вх75.48 ГОСТ16016-79 и шайб двухбукетных 25 ГОСТ21797-76 установка пружинных клемм ЦП511, болтов ЦП9 и шайб ЦП13-72.

2764.00.000-02МЧ

Перевод стрелочный типа Р65 марки 1/11 модернизированный

Монтажный чертеж

Лист 1 из 3

МПС

И.И.Иванов

В.И.Иванов

С.С.Сидоров

М.М.Мухоморов

Н.Н.Носов

К.К.Королев

Л.Л.Левин

П.П.Петров

Р.Р.Романов

С.С.Сидоров

Т.Т.Тихонов

У.У.Усманов

Ф.Ф.Федотов

Х.Х.Харин

Ц.Ц.Цыганов

Ч.Ч.Чернышев

Ш.Ш.Шарипов

Щ.Щ.Щеголов

Ъ.Ъ.Ъезубов

Ы.Ы.Ысупов

Э.Э.Эрастов

Ю.Ю.Юсупов

Я.Я.Яковлев

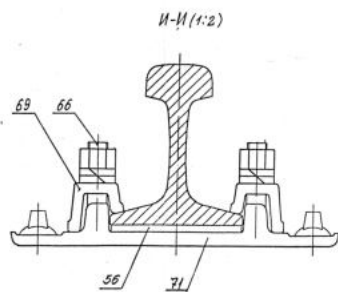
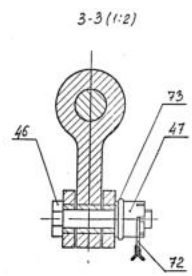
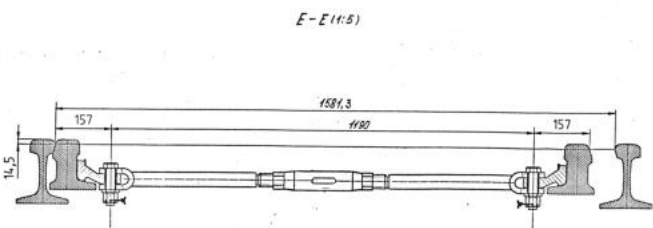
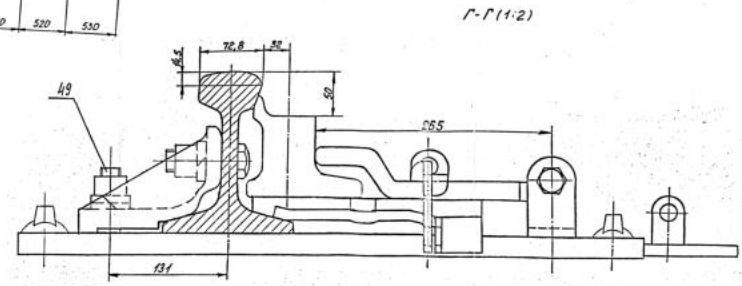
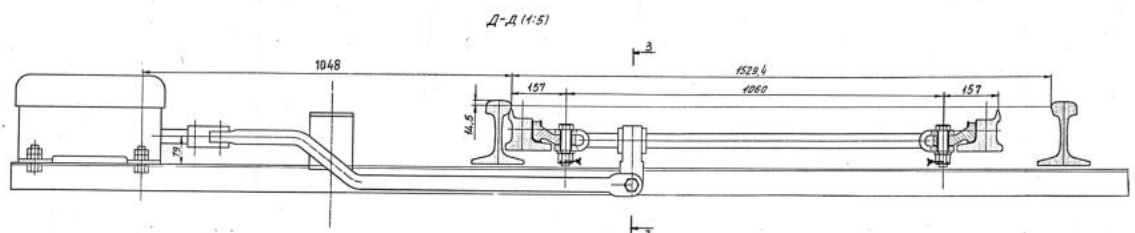
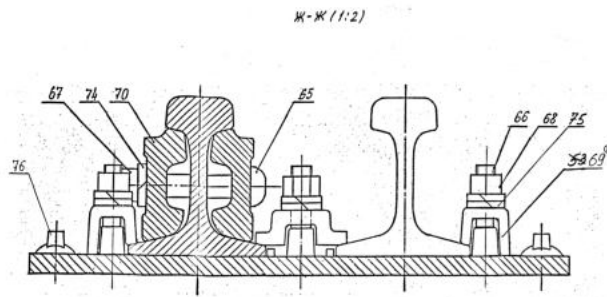
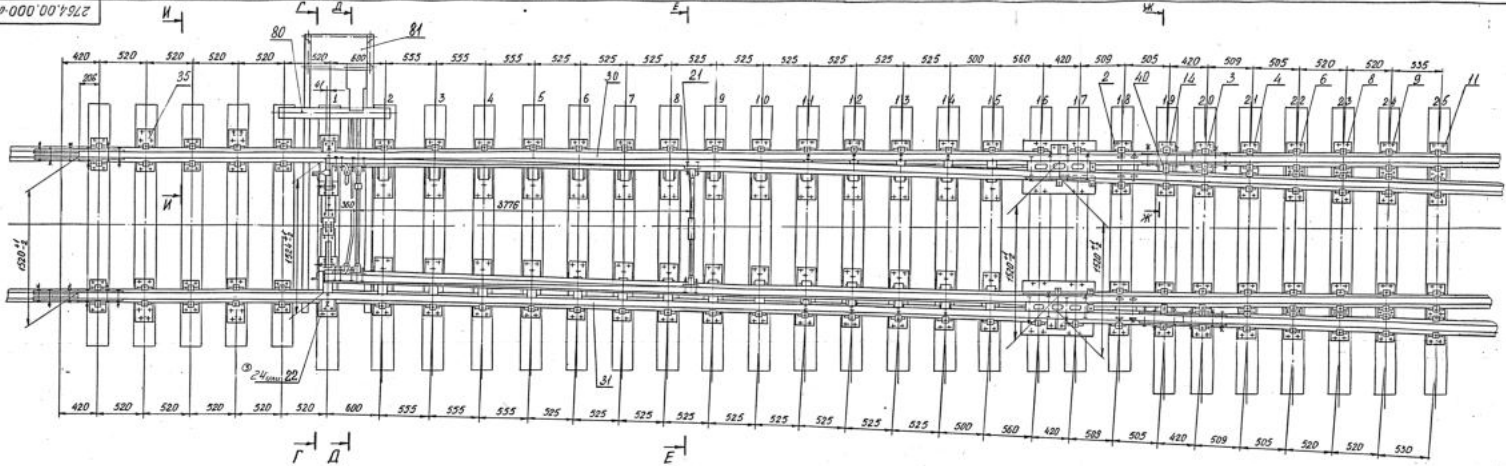

Абб. 10.11.19

М.А. Гринь, Инженер, Проектировщик, Проектно-конструкторский институт

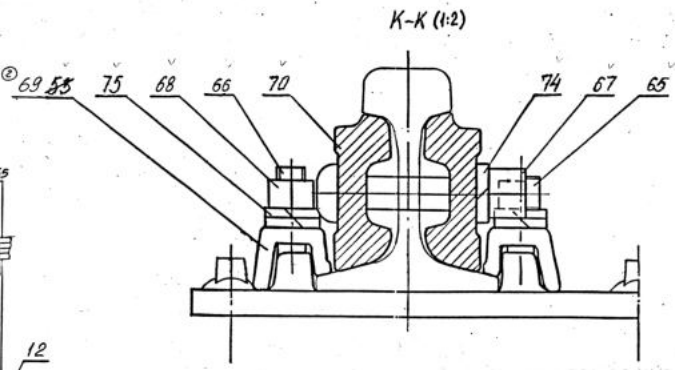
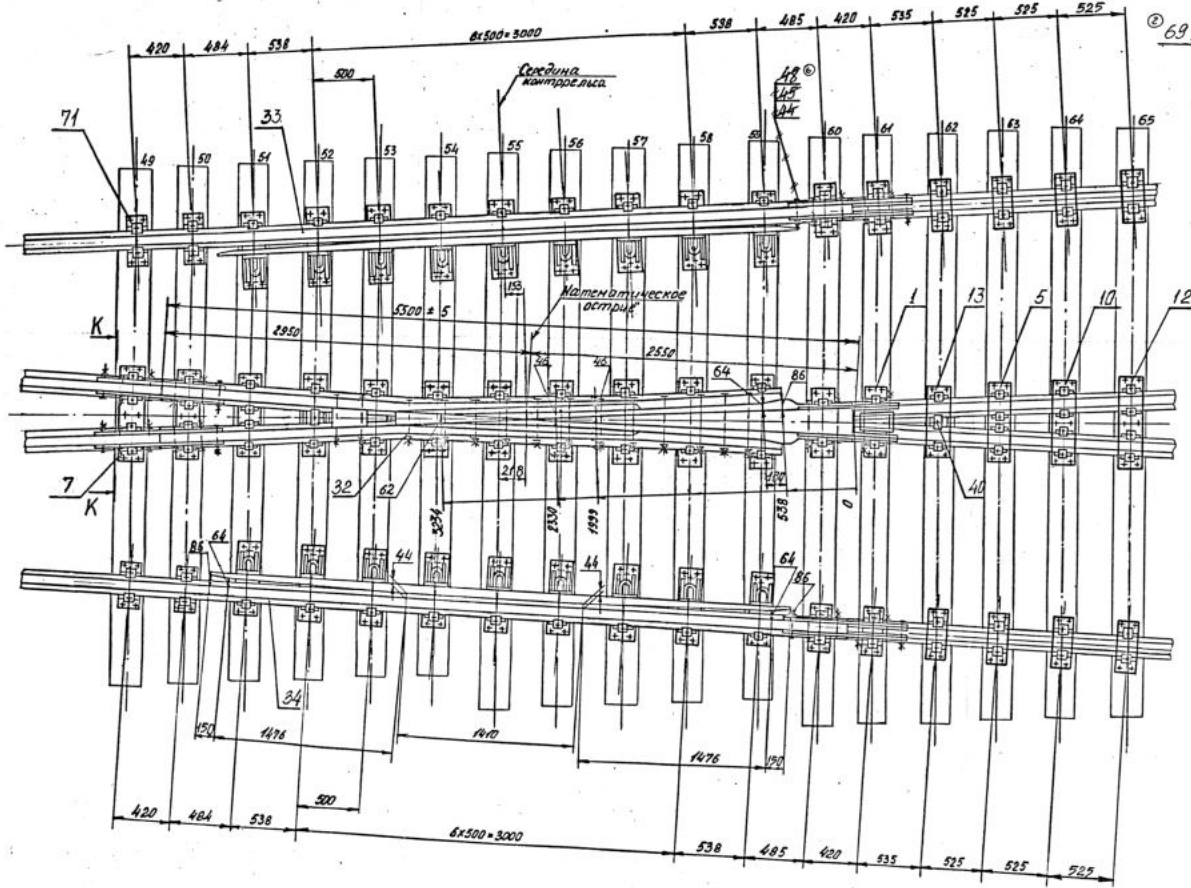

10	2764.00.0000	10	10
11	2764.00.0000	11	11
12	2764.00.0000	12	12
13	2764.00.0000	13	13
14	2764.00.0000	14	14
15	2764.00.0000	15	15
16	2764.00.0000	16	16
17	2764.00.0000	17	17
18	2764.00.0000	18	18
19	2764.00.0000	19	19
20	2764.00.0000	20	20
21	2764.00.0000	21	21
22	2764.00.0000	22	22
23	2764.00.0000	23	23
24	2764.00.0000	24	24
25	2764.00.0000	25	25
26	2764.00.0000	26	26
27	2764.00.0000	27	27
28	2764.00.0000	28	28
29	2764.00.0000	29	29
30	2764.00.0000	30	30
31	2764.00.0000	31	31
32	2764.00.0000	32	32
33	2764.00.0000	33	33
34	2764.00.0000	34	34
35	2764.00.0000	35	35
36	2764.00.0000	36	36
37	2764.00.0000	37	37
38	2764.00.0000	38	38
39	2764.00.0000	39	39
40	2764.00.0000	40	40
41	2764.00.0000	41	41
42	2764.00.0000	42	42
43	2764.00.0000	43	43
44	2764.00.0000	44	44
45	2764.00.0000	45	45
46	2764.00.0000	46	46
47	2764.00.0000	47	47
48	2764.00.0000	48	48
49	2764.00.0000	49	49
50	2764.00.0000	50	50
51	2764.00.0000	51	51
52	2764.00.0000	52	52
53	2764.00.0000	53	53
54	2764.00.0000	54	54
55	2764.00.0000	55	55
56	2764.00.0000	56	56
57	2764.00.0000	57	57
58	2764.00.0000	58	58
59	2764.00.0000	59	59
60	2764.00.0000	60	60
61	2764.00.0000	61	61
62	2764.00.0000	62	62
63	2764.00.0000	63	63
64	2764.00.0000	64	64
65	2764.00.0000	65	65
66	2764.00.0000	66	66
67	2764.00.0000	67	67
68	2764.00.0000	68	68
69	2764.00.0000	69	69
70	2764.00.0000	70	70
71	2764.00.0000	71	71
72	2764.00.0000	72	72
73	2764.00.0000	73	73
74	2764.00.0000	74	74
75	2764.00.0000	75	75
76	2764.00.0000	76	76
77	2764.00.0000	77	77
78	2764.00.0000	78	78
79	2764.00.0000	79	79
80	2764.00.0000	80	80
81	2764.00.0000	81	81
82	2764.00.0000	82	82
83	2764.00.0000	83	83
84	2764.00.0000	84	84
85	2764.00.0000	85	85
86	2764.00.0000	86	86
87	2764.00.0000	87	87
88	2764.00.0000	88	88
89	2764.00.0000	89	89
90	2764.00.0000	90	90
91	2764.00.0000	91	91
92	2764.00.0000	92	92
93	2764.00.0000	93	93
94	2764.00.0000	94	94
95	2764.00.0000	95	95
96	2764.00.0000	96	96
97	2764.00.0000	97	97
98	2764.00.0000	98	98
99	2764.00.0000	99	99
100	2764.00.0000	100	100